

NANOAR

Exaustão sem Fumaça de churrasqueiras
Grill em edifícios Coletivos

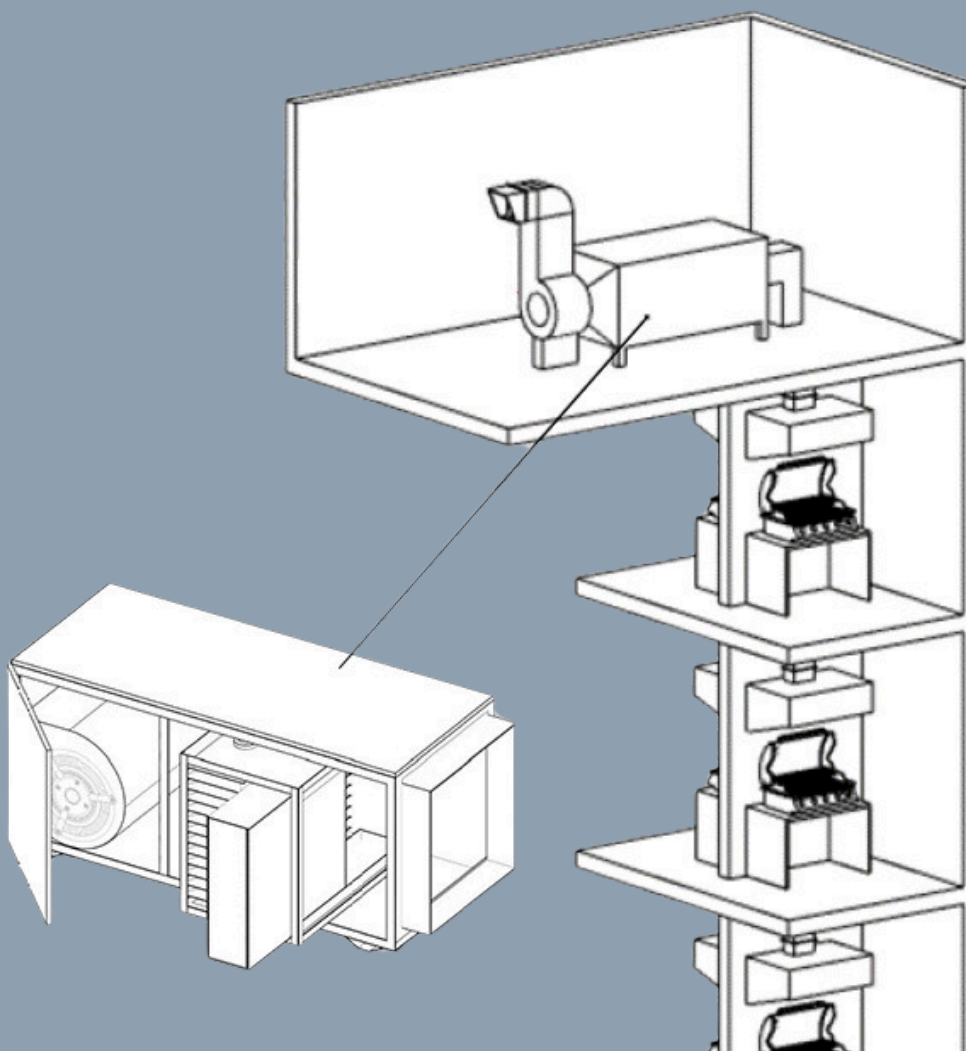

ANVISA
Agência Nacional
de Vigilância Sanitária



HAYASHI
SYSTEM



ASSOCIAÇÃO
BRASILEIRA
DE NORMAS
TÉCNICAS



ASHRAE
Associate
Society
Alliance

Comumente, as construtoras, ao entregar os seus empreendimentos com espaços gourmet, optam por sistemas de exaustão natural ou central através de shafts e dutos que nem sempre são eficientes, gerando vários problemas no condomínio, como o refluxo da fumaça nos apartamentos dos vizinhos..

SISTEMA DE EXAUSTÃO, SEM REDE DE DUTO, sem Defumar o ambiente.

O Sistema de Exaustão para Churrasqueiras em edificações com múltiplos pavimentos é a melhor alternativa para resolver problemas de exaustão e ventilação em condomínios verticais ou estabelecimentos comerciais com mais de um pavimento.

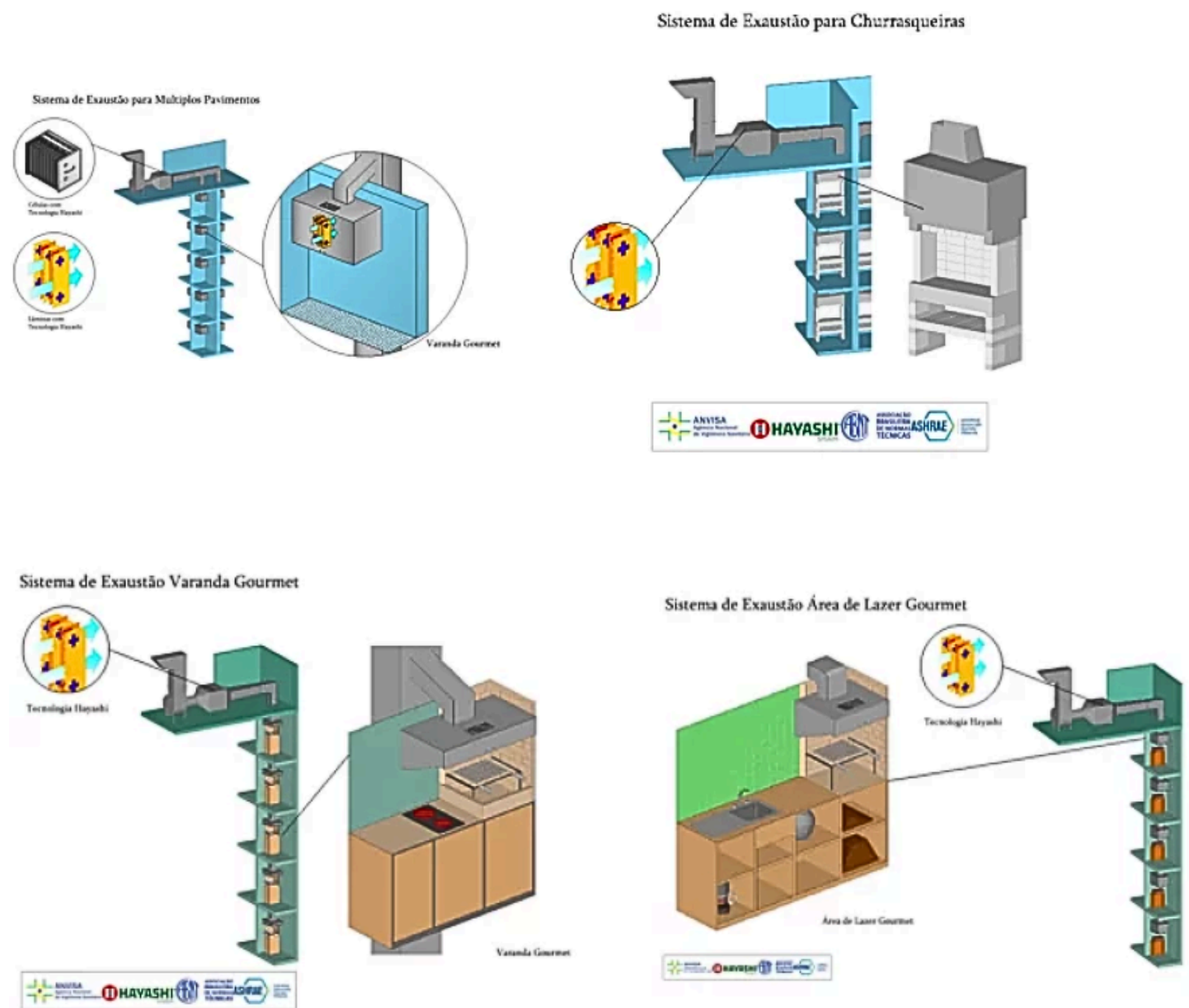

Churrasqueiras e Galeterias

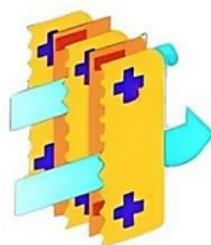
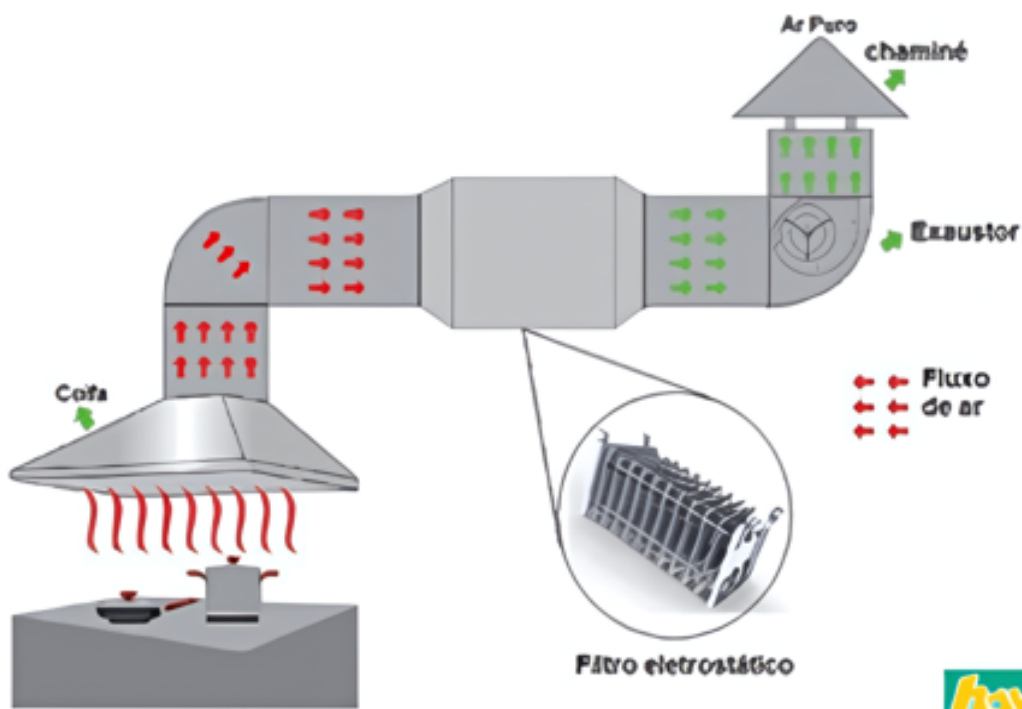
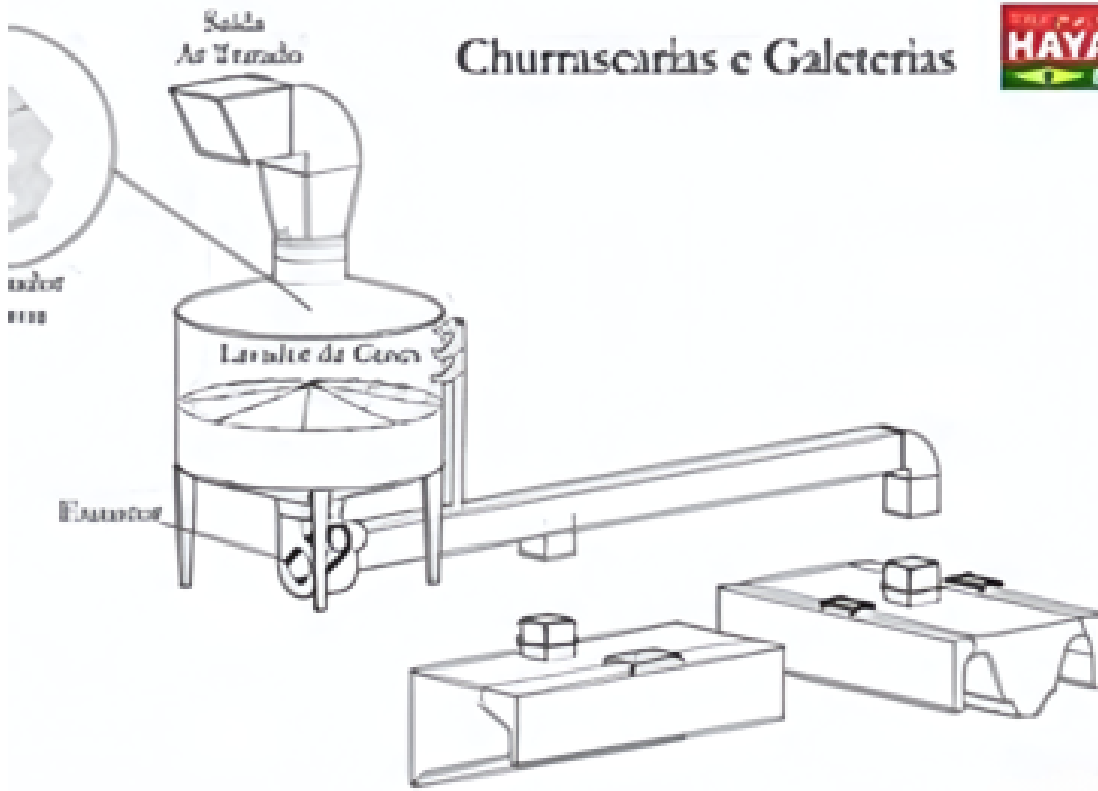

Lâminas com tecnologia Hayashi

Para suprir a perda de carga oriunda do processo construtivo, utilizamos exaustores mais potentes, respeitando normas de desempenho e o conforto acústico das edificações.

As construções verticais multifamiliares apresentam um número crescente de ambientes de lazer, possivelmente em resposta às demandas da sociedade de consumo e da violência urbana.

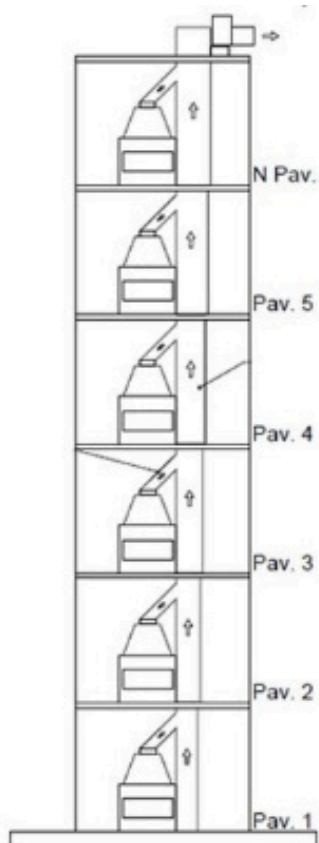
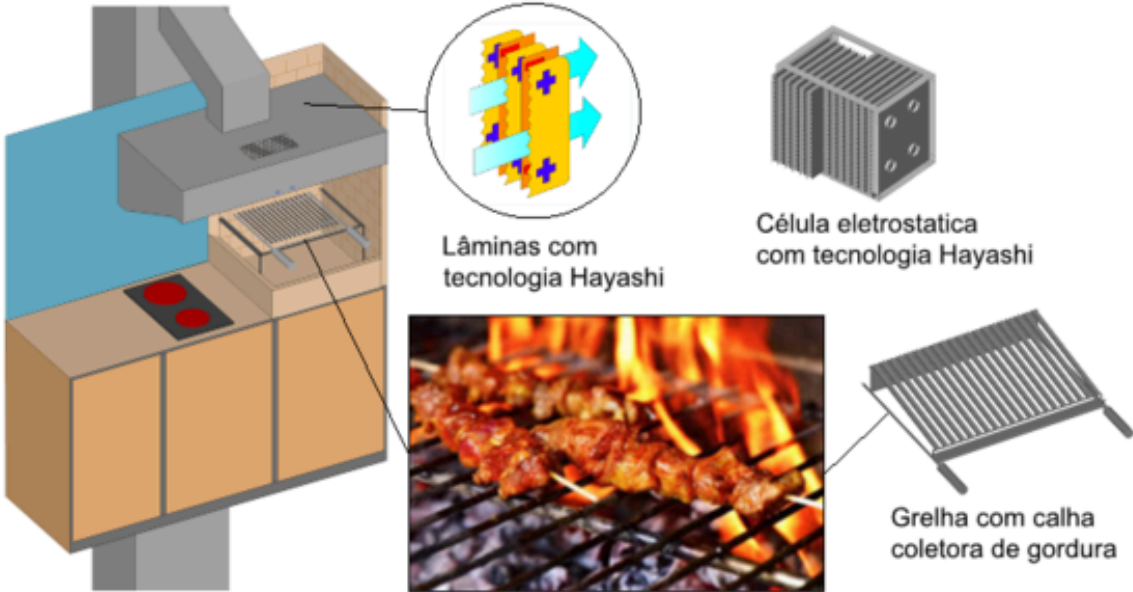

O objetivo é caracterizar a extensão e configuração de ambientes e espaços de lazer em edifícios multifamiliares, propondo um índice de lazer. Foram selecionados 31 empreendimentos de seis construtoras da cidade-estado de Maceió, AL, no período de 2010 a 2015.

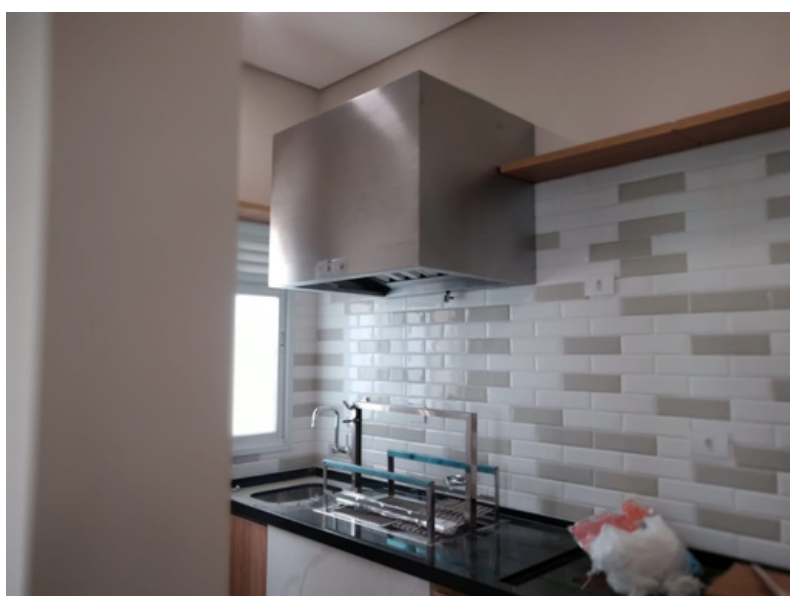

O índice de entretenimento proposto mostrou-se suficiente para representar as diversas ofertas do mercado imobiliário local.

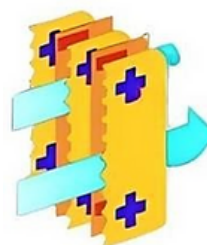

Lâminas com tecnologia Hayashi

Todos os nossos equipamentos são projetados conforme a norma ABNT 14.518, garantindo segurança e eficiência na ventilação de cozinhas profissionais.

A aplicação de filtros eletrostáticos como os modelos Hayashi, Penny e Cotrel é especialmente eficaz em ambientes com diferentes níveis de poluentes, adequando-se desde cozinhas leves até aquelas com processos geradores de poluentes severos.

Precipitador modelo vertical

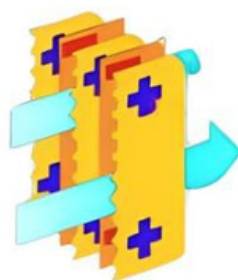
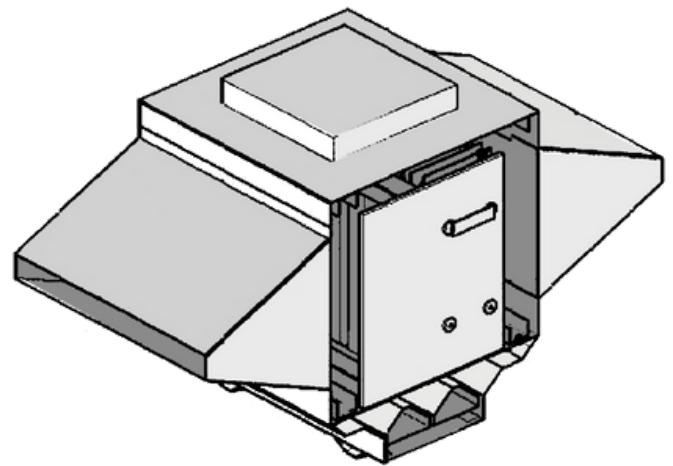
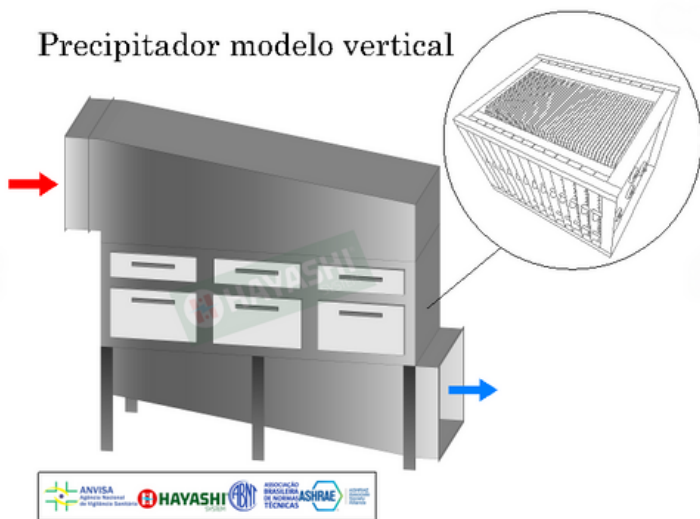

Lâminas com tecnologia Hayashi

Se o condomínio ainda não possui churrasqueira, ou precisa renovar a que possui, é necessária a aprovação da assembleia de condomínio. Nela, o curador deve apresentar o projeto de implantação e como ele beneficiará a todos.



Quanto ao espaço, não é necessária uma área muito grande para a instalação. É preferível um ambiente aberto, onde a chaminé possa expelir a fumaça sem nenhum inconveniente ou obstáculo bloqueando a saída de fumaça, evitando a formação de uma cortina de fumaça.



Outra dica é usar concreto refratário, que não superaqueça o braseiro. A instalação é rápida, demora cerca de um dia, e permite acabamentos personalizados com pedra ou tinta, conforme a decoração do espaço.

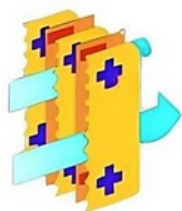

Lâminas com
tecnologia
Hayashi

Conheça alguns de nossos clientes atendidos.



NANOAR

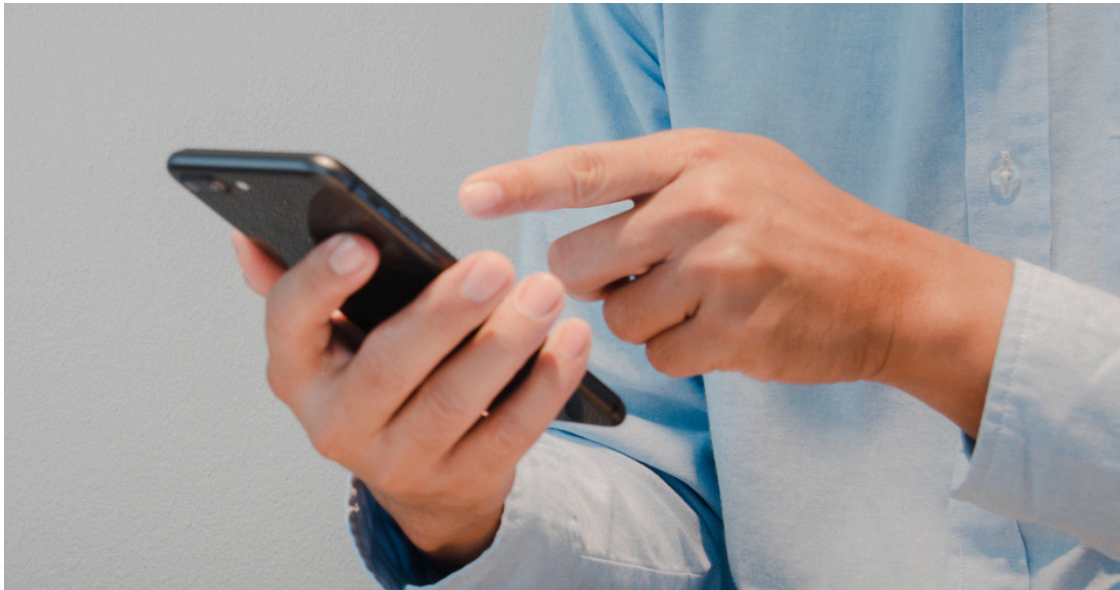

Se interessou por algum produto?

Entre em contato conosco!

(11)932169701

Horário e Atendimento

Segunda à Sexta, das 8h00 às 17h00 Sábado das 8h00 às 12h00.

Se preferir, visite nosso Showroom

Rua João de Sousa Dias, 412- Campo Belo- São Paulo

Todos os produtos Nanoar possuem Direito Autorais.

NANOAR

